



МИНИСТЕРСТВО НАУКИ И ВЫСШЕГО ОБРАЗОВАНИЯ
РОССИЙСКОЙ ФЕДЕРАЦИИ

Федеральное государственное бюджетное образовательное учреждение
высшего образования
«Магнитогорский государственный технический университет им. Г.И.
Носова»



УТВЕРЖДАЮ
Директор ИММиМ
А.С. Савинов

05.02.2026 г.

РАБОЧАЯ ПРОГРАММА ДИСЦИПЛИНЫ (МОДУЛЯ)

ЭКСПЛУАТАЦИЯ ДОМЕННЫХ ПЕЧЕЙ

Направление подготовки (специальность)
22.03.02 Metallurgy

Направленность (профиль/специализация) программы
Metallurgy of black metals

Уровень высшего образования - бакалавриат

Форма обучения
очная

Институт/ факультет	Институт металлургии, машиностроения и материалобработки
Кафедра	Металлургии и химических технологий
Курс	3
Семестр	6

Магнитогорск
2026 год

Рабочая программа составлена на основе ФГОС ВО - бакалавриат по направлению подготовки 22.03.02 Metallургия (приказ Минобрнауки России от 02.06.2020 г. № 702)

Рабочая программа рассмотрена и одобрена на заседании кафедры
Metallургии и химических технологий
28.01.2026, протокол № 4

Зав. кафедрой



А.С. Харченко

Рабочая программа одобрена методической комиссией ИММиМ
05.02.2026 г. протокол № 5

Председатель



А.С. Савинов

Рабочая программа составлена:
доцент кафедры кафедры МиХТ, канд. техн. наук

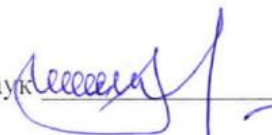

И.В.Макарова

Рецензент:
доцент кафедры ПиЭММиО, канд. техн. наук



М.В.Андросенко

Лист актуализации рабочей программы

Рабочая программа пересмотрена, обсуждена и одобрена для реализации в 2027 - 2028 учебном году на заседании кафедры Металлургии и химических технологий

Протокол от _____ 20__ г. № ____
Зав. кафедрой _____ А.С. Харченко

Рабочая программа пересмотрена, обсуждена и одобрена для реализации в 2028 - 2029 учебном году на заседании кафедры Металлургии и химических технологий

Протокол от _____ 20__ г. № ____
Зав. кафедрой _____ А.С. Харченко

Рабочая программа пересмотрена, обсуждена и одобрена для реализации в 2029 - 2030 учебном году на заседании кафедры Металлургии и химических технологий

Протокол от _____ 20__ г. № ____
Зав. кафедрой _____ А.С. Харченко

Рабочая программа пересмотрена, обсуждена и одобрена для реализации в 2030 - 2031 учебном году на заседании кафедры Металлургии и химических технологий

Протокол от _____ 20__ г. № ____
Зав. кафедрой _____ А.С. Харченко

1 Цели освоения дисциплины (модуля)

Целями освоения дисциплины «Эксплуатация доменных печей» являются: формирование у обучающихся овладение представлениями, знаниями, умениями и навыками в соответствии с видом профессиональной деятельности: осуществление проектирования и эксплуатации доменного оборудования, осуществление контроля технологического процесса выплавки чугуна в доменных печах; выполнение мероприятий по обеспечению качества чугуна в соответствии с требованием потребителя; организация эффективной работы доменных печей; проведение анализа эффективности и результативности работы доменных печей.

2 Место дисциплины (модуля) в структуре образовательной программы

Дисциплина Эксплуатация доменных печей входит в часть учебного плана формируемую участниками образовательных отношений образовательной программы.

Для изучения дисциплины необходимы знания (умения, владения), сформированные в результате изучения дисциплин/ практик:

Проектирование доменных печей и вспомогательного оборудования

Основы металлургического производства

Оборудование современных доменных цехов

Знания (умения, владения), полученные при изучении данной дисциплины будут необходимы для изучения дисциплин/практик:

Основы технического творчества

Учебная - научно-исследовательская работа (получение первичных навыков научно-исследовательской работы)

Методы оптимизации в металлургии

Научно-исследовательская работа

Подготовка к процедуре защиты и защита выпускной квалификационной работы

3 Компетенции обучающегося, формируемые в результате освоения дисциплины (модуля) и планируемые результаты обучения

В результате освоения дисциплины (модуля) «Эксплуатация доменных печей» обучающийся должен обладать следующими компетенциями:

Код индикатора	Индикатор достижения компетенции
ПК-2	Способен выполнять задачи по проектированию основного и вспомогательного оборудования
ПК-2.1	Решает задачи по проектированию основного и вспомогательного оборудования
ПК-4	Способен выполнять задачи по оценке сырья и металлургической продукции, корректировать и контролировать производственный процесс
ПК-4.1	Оценивает сырье и металлургическую продукцию, корректирует и контролирует производственный процесс с обоснованием принятых технологических и технических мер

4. Структура, объём и содержание дисциплины (модуля)

Общая трудоемкость дисциплины составляет 5 зачетных единиц 180 академических часов, в том числе:

- контактная работа – 85,5 академических часов;
- аудиторная – 84 академических часов;
- внеаудиторная – 1,5 академических часов;
- самостоятельная работа – 94,5 академических часов;
- в форме практической подготовки – 0 академических часов;

Форма аттестации - зачет с оценкой

Раздел/ тема дисциплины	Семестр	Аудиторная контактная работа (в академических часах)			Самостоятельная работа студента	Вид самостоятельной работы	Форма текущего контроля успеваемости и промежуточной аттестации	Код компетенции
		Лек.	лаб. зан.	практ. зан.				
1. Задувка доменной печи								
1.1 Приемка оборудования	6	1			2	Изучение теоретического материала	Устный опрос	ПК-2.1, ПК-4.1
1.2 Сушка воздухонагревателей и доменной печи		1			2	Изучение теоретического материала	Устный опрос	ПК-2.1, ПК-4.1
1.3 Подготовка горна и чугунной лётки к первому выпуску чугуна		1			2	Изучение теоретического материала	Устный опрос	ПК-2.1, ПК-4.1
1.4 Состав шихты в задувочной и раздувочной периоды		1			2	Изучение теоретического материала	Выполнение контрольной работы №1	ПК-2.1, ПК-4.1
1.5 Продолжительность раздувочного периода, возможные неполадки в работе печи и оборудования. Правила безопасной работы		1			2	Подготовка докладов по теме "Задувка доменной печи"	Представление презентаций по теме доклада	ПК-2.1, ПК-4.1
Итого по разделу		5			10			
2. Выпуск и переработка продуктов плавки								
2.1 График выпусков чугуна и шлака	6	1		3	1	Выполнение расчета "Расчет графика выпусков для доменных печей различного объема"	Отчет по выполненному расчету	ПК-2.1, ПК-4.1
2.2 Подготовка к выпуску		1			1	Поиск дополнительной	Устный опрос	ПК-2.1, ПК-4.1

						информации по заданной теме		
2.3 Выпуск жидких продуктов плавки из доменной печи и разделение их на литейном дворе	6	1		2	1,2	Поиск дополнительной информации по заданной теме	Устный опрос	ПК-2.1, ПК-4.1
2.4 Неполомки при выпуске чугуна и шлака. Меры безопасности		1			1	Изучение теоретического материала	Устный опрос	ПК-2.1, ПК-4.1
2.5 Переработка продуктов плавки		1			1	Изучение теоретического материала	Выполнение контрольной работы №2	ПК-2.1, ПК-4.1
Итого по разделу		5		5	5,2			
3. Эксплуатация доменной печи и вспомогательных агрегатов								
3.1 Система шихтоподачи	6	2		10	5	Изучение теоретического материала. Выполнение практической работы по расчету и проектированию системы шихтоподачи	Отчет по выполненному расчету	ПК-2.1, ПК-4.1
3.2 Схема подачи дутья в доменную печь		2		2	4	Проработка лекционного материала	Устный опрос	ПК-2.1, ПК-4.1
3.3 Устройство воздухонагревателей и принцип работы		2			2	Подготовка докладов по теме "Типы воздухонагревателей"	Представление презентации по теме доклада	ПК-2.1, ПК-4.1
3.4 Схема очистки колошниковога газа		2		10	5	Изучение теоретического материала. Выполнение практической работы по проектированию и расчета системы газоочистки	Выполнение контрольной работы №3. Отчет по выполненному расчету	ПК-2.1, ПК-4.1
3.5 Система охлаждения доменной печи		1		2	2	Поиск дополнительной информации по заданной теме	Устный опрос	ПК-2.1, ПК-4.1
Итого по разделу		9		24	18			
4. Управление ходом доменной плавки								
4.1 Контроль и регулирование технологических	6	2		8	5	Подготовка и оформление результатов	Защита практической работы	ПК-2.1, ПК-4.1

параметров						практической работы Выполнение самостоятельной работы "Оценка схода шихтовых материалов по показаниям КИП"	Отчет по выполненной самостоятельной работе	
4.2 Способы воздействия на ход печи	6	2		10	5	Выполнение практических работ. Изучение теоретического материала	Устный опрос	ПК-2.1, ПК-4.1
4.3 Расстройства хода доменной плавки и способы их устранения		2		8	5	Изучение теоретического материала	Выполнение контрольных работ №4,5	ПК-2.1, ПК-4.1
Итого по разделу		6		26	15			
5. Остановка и пуск печи. Аварии								
5.1 Остановка печи: кратковременная, длительная и вынужденная	6	0,5			2	Поиск дополнительной информации по заданной теме	Устный опрос	ПК-2.1, ПК-4.1
5.2 Пуск печи после остановки		0,5			2	Подготовка докладов по теме "Остановка доменной печи"	Представление презентаций по теме доклада	ПК-2.1, ПК-4.1
5.3 Основные виды аварий		0,5			2	Поиск дополнительной информации по теме занятия	Представления презентации	ПК-2.1, ПК-4.1
5.4 Выдувка и ремонт печи		0,5			2	Поиск дополнительной информации по заданной теме	Выполнение контрольной работы №6	ПК-2.1, ПК-4.1
5.5 Реконструкция доменных печей		1		1	2,6	Проработка лекционного материала	Устный опрос	ПК-2.1, ПК-4.1
Итого по разделу		3		1	46,3			
Итого за семестр		28		56	58,8		зао	
Итого по дисциплине		28		56	94,5		зачет с оценкой	

5 Образовательные технологии

Для реализации предусмотренных видов учебной работы в качестве образовательных технологий в преподавании дисциплины «Эксплуатация доменных печей» используются как традиционная и модульно-компетентностная технологии, так и технология проблемного и интерактивного обучения.

С целью реализации компетентностного подхода, а также формирования и развития профессиональных навыков обучающихся реализуются следующие средства, способы и организационные мероприятия:

изучение теоретического материала дисциплины на лекциях с использованием компьютерных технологий;

самостоятельное изучение теоретического материала дисциплины с использованием методических разработок, специальной учебной и научной литературы;

формирование и развитие профессиональных навыков обучающихся на практических занятиях.

К интерактивным методам, используемым при изучении дисциплины «Эксплуатация доменных печей», относятся: использование проблемных методов изложения материала с применением эвристических приемов (создание проблемных ситуаций и др.); а также создание электронных продуктов (презентаций).

На занятиях целесообразно использовать технологию коллективного взаимообучения, совмещая ее с технологией проблемного обучения. При этом необходимо повышать познавательную активность студентов, организуя самостоятельную работу как исследовательскую творческую деятельность.

Лекции проходят как форме информационных лекций, так и в форме лекций-консультаций, где теоретический материал заранее выдается обучающимся для самостоятельного изучения, для подготовки вопросов лектору, таким образом, лекция проходит по типу вопросы-ответы-дискуссия. Иногда лекции проходят в виде проблемной лекции с освещением различных научных подходов к поставленной проблеме.

В изложении лекционного материала и при проведении практических занятий предполагается переход от репродуктивных методов обучения к частично-поисковым и исследовательским методам, развивающим логическое, теоретическое мышление, умение аргументировать и отстаивать собственное понимание вопроса. С этой целью возможно использование методов эвристических вопросов и брэйнсторминга (мозговой атаки).

В ходе занятий предполагается использование комплекса инновационных методов активного обучения студентов, включающего в себя:

- создание проблемных ситуаций с показательным решением проблемы преподавателем;

- самостоятельную поисковую деятельность в решении учебных проблем, направляемую преподавателем;

- самостоятельное решение проблем студентами под контролем преподавателя.

Реализация инновационных методов обучения возможна с использованием следующих приемов:

- инструктаж студентов по составлению таблиц, схем, графиков с проведением последующего их анализа;

- применение рекомендаций по составлению тезисов и конспектов по прочитанному материалу;

- раскрытие преподавателем причин и характера неудач, встречающихся при решении проблем;

- демонстрация альтернативных подходов к решению конкретной проблемы;

- анализ полученных результатов и отыскание границ их применимости;

- использование заданий для самостоятельной работы с избыточными данными.

На практических занятиях студенты закрепляют знания, полученные на лекционных парах. Также на практических занятиях при работе на физических моделях отрабатываются навыки эксплуатации доменного оборудования.

Самостоятельная работа студентов должна быть направлена на закрепление теоретического материала, изложенного преподавателем, на проработку тем, отведенных на самостоятельное изучение, на подготовку к занятиям, подготовку к итоговой аттестации.

При проведении заключительного контроля необходимо выявить степень правильности, объема, глубины знаний, умений, навыков, полученных при изучении курса наряду с выявлением степени самостоятельности в применении полученных знаний.

6 Учебно-методическое обеспечение самостоятельной работы обучающихся

Представлено в приложении 1.

7 Оценочные средства для проведения промежуточной аттестации

Представлены в приложении 2.

8 Учебно-методическое и информационное обеспечение дисциплины

а) Основная литература:

1. Основы металлургического производства : учебник для вузов / В. А. Бигеев, К. Н. Вдовин, В. М. Колокольцев [и др.]. — 5-е изд., стер. — Санкт-Петербург : Лань, 2024. — 616 с. — ISBN 978-5-507-47607-7. — Текст : электронный // Лань : электронно-библиотечная система. — URL: <https://e.lanbook.com/book/397271> (дата обращения: 21.02.2026). — Режим доступа: для авториз. пользователей.

2. Проектирование доменного цеха : учебное пособие / В. Г. Дружков, А. Д. Коноплев, И. Е. Прохоров, И. В. Макарова ; Министерство науки и высшего образования Российской Федерации, Федеральное государственное бюджетное образовательное учреждение высшего образования "Магнитогорский государственный технический университет им. Г. И. Носова". — Магнитогорск : Магнитогорский гос. технический ун-т им. Г. И. Носова, 2020. — 323 с

б) Дополнительная литература:

1. Информационные системы в металлургии : учебник / УГТУ (УПИ) ; Н. А. Спирин, Ю. В. Ипатов, В. И. Лобанов и др. ; под науч. ред. Н. А. Спирина. - Екатеринбург, 2001. - 617 с. : ил., схемы, табл. - Текст : непосредственный.

2. Зиганшин, М.Г. Проектирование аппаратов пылегазоочистки : учебное пособие / М.Г. Зиганшин, А.А. Колесник, А.М. Зиганшин. — 2-е изд., перераб. и доп. — Санкт-Петербург : Лань, 2014. — 544 с. — ISBN 978-5-8114-1681-3. — Текст : электронный // Электронно-библиотечная система «Лань» : [сайт]. — URL: <https://e.lanbook.com/book/53696>.

3. Металлургия чугуна. Учебник для ВУЗов. Под ред. Ю. С. Юсфина. -М.: Металлургия, 2004. Раздел: Эксплуатация доменных печей. С. 702-754.

в) Методические указания:

1. Контроль хода, организация и регулирование доменной плавки. Методические указания к практическим занятиям по курсу «Эксплуатация доменных печей» / Дружков В.Г., Ваганов А.И., Сибгатуллин С.К. – Магнитогорск: МГМА, 2009, 9 с.
2. Состояние футеровки печи после выдувки ее на ремонт (стенд, ауд.033).
3. Сибгатуллин С.К., Ваганов А.И., Прохоров И.Е., Майорова Т.В. Расчёт технических показателей доменной плавки. Магнитогорск: МГТУ, 2011. – 74 с.
4. Сибгатуллин С.К., Харченко А.С. Анализ причин изменения удельного расхода кокса и производительности доменной печи по производственным данным. Магнитогорск: ФГБОУ ВПО «МГТУ им. Г.И. Носова». 2011. – 18 с.
5. Сибгатуллин С.К. Определение удельного расхода кокса и производительности доменной печи при изменении условий работы. Магнитогорск: ГОУ ВПО «МГТУ им. Г.И. Носова», 2009. – 13 с.
6. Сибгатуллин С.К., Ваганов А.И., Коноплёв А.Д. Распределение материалов по окружности в колошниковом пространстве доменной печи. Инструкция. Магнитогорск: ФГБОУ ВПО «МГТУ им. Г.И. Носова». 2011. – 15 с.
7. Ваганов А.И., Сибгатуллин С.К., Макарова И.В., Коноплёв А.Д. Распределение материалов на колошнике доменной печи при загрузке с использованием колошниковых плит. Инструкция. Магнитогорск: ГОУ ВПО «МГТУ им. Г.И. Носова», 2008. – 10 с.
8. Кропотов В.К., Ваганов А.И., Коноплёв А.Д., Макарова И.В. Изучение распределения давления шихты в моделях. Методические указания для выполнения лабораторных работ. Магнитогорск: ГОУ ВПО «МГТУ им. Г.И. Носова», 2005. – 18 с.

г) Программное обеспечение и Интернет-ресурсы:

Программное обеспечение

Наименование ПО	№ договора	Срок действия лицензии
MS Office 2007 Professional	№ 135 от 17.09.2007	бессрочно
7Zip	свободно распространяемое ПО	бессрочно
FAR Manager	свободно распространяемое ПО	бессрочно
Браузер Yandex	свободно распространяемое ПО	бессрочно

Профессиональные базы данных и информационные справочные системы

Название курса	Ссылка
Электронные ресурсы библиотеки МГТУ им. Г.И. Носова	https://host.megaprolib.net/M/P0109/Web
Российская Государственная библиотека. Каталоги	https://www.rsl.ru/ru/4readers/catalogues/
Национальная информационно-аналитическая система – Российский индекс научного цитирования (РИНЦ)	URL: https://elibrary.ru/project_risc.asp
Электронная база периодических изданий East View Information Services, ООО «ИВИС»	https://dlib.eastview.com/

9 Материально-техническое обеспечение дисциплины (модуля)

Материально-техническое обеспечение дисциплины включает:

1. Учебная аудитория для проведения занятий лекционного типа оснащена:
 - техническими средствами обучения, служащими для представления учебной информации большой аудитории: мультимедийными средствами хранения, передачи и представления учебной информации;
2. Учебная аудитория для проведения практических занятий оснащена:
 - техническими средствами обучения, служащими для представления учебной информации большой аудитории: мультимедийными средствами хранения, передачи и представления учебной информации;
 - специализированной мебелью.
3. Учебная аудитория для групповых и индивидуальных консультаций, текущего контроля и промежуточной аттестации оснащена:
 - компьютерной техникой с пакетом MS Office, с подключением к сети «Интернет» и с доступом в электронную информационно-образовательную среду университета;
 - специализированной мебелью.
4. Помещение для самостоятельной работы оснащено:
 - компьютерной техникой с пакетом MS Office, с подключением к сети «Интернет» и с доступом в электронную информационно-образовательную среду университета;
 - специализированной мебелью.
5. Помещение для хранения и профилактического обслуживания учебного оборудования оснащено:
 - специализированной мебелью: стеллажами для хранения учебного оборудования;
 - инструментами для ремонта учебного оборудования;
 - шкафами для хранения учебно-методической документации и материалов.

6 Учебно-методическое обеспечение самостоятельной работы обучающихся

Вопросы для самопроверки представлены в виде практико-ориентированных заданий для выполнения расчетов по эксплуатации оборудования доменной печи, для оценки умения использования производственных и технологических данных контроля работы доменной печи. Также вопросы для самопроверки представлены теоретическими вопросами, требующие развёрнутого устного ответа, позволяющие проверить уровень усвоения знаний и освоения общих и профессиональных компетенций по дисциплине.

По дисциплине «Эксплуатация доменных печей» предусмотрена аудиторная и внеаудиторная самостоятельная работа обучающихся.

Аудиторная самостоятельная работа студентов предполагает решение контрольных задач на практических занятиях.

Примерные вопросы для устного опроса по изучаемым темам

Схема управления основными производственными участками и службами доменного цеха:

1. Состав доменных цехов. Основное и вспомогательное оборудование.
2. Типы доменных цехов по взаимному расположению оборудования.
3. Особенности расположения оборудования относительно доменной печи в доменном цехе блочного типа.
4. Особенности расположения оборудования относительно доменной печи в доменном цехе островного типа.
5. Службы доменных цехов.
6. Транспортные потоки доменного цеха.

Задувка доменной печи:

1. Определение задувки доменной печи.
2. Этапы задувки.
3. Функции и особенности приемки оборудования.
4. Функции и особенности сушка воздухонагревателей и доменной печи. Необходимая продолжительность сушки.
5. Функции и особенности подготовка горна к загрузке задувочной шихты.

Выпуск и переработка продуктов плавки:

1. Литейный двор доменной печи. Назначение.
2. Определение выпуска жидких продуктов плавки из горна доменной печи.
3. Подготовка к выпуску.
4. Открытие чугунной летки. Используемое оборудование. Принцип работы.
5. Разделение чугуна и шлака на литейном дворе доменной печи. Схема.
6. Продолжительность выпуска. Особенности.
7. Закрытие чугунной летки. Используемое оборудование. Принцип работы.
8. Понятие графика выпуска жидких продуктов плавки.
9. Подготовка литейного двора к выпуску жидких продуктов плавки.
10. Возможные неполадки и аварийные ситуации при выпуске чугуна и шлака.
11. Способы переработки продуктов плавки.

Схема подачи дутья в доменную печь

1. Оборудование для формирования горячего дутья
2. Состав доменного дутья.
3. Порядок расположения оборудования по формированию дутья.
4. Схема подачи дутья в доменную печь. Особенности работы оборудования.

Система охлаждения доменной печи

1. Назначение и устройство системы охлаждения доменной печи.
2. Типы холодильников доменной печи.
3. Виды охлаждающих реагентов. Достоинства и недостатки.
4. Охлаждаемая и неохлаждаемая часть доменной печи.
5. Места установки различных типов холодильников.
6. Охлаждение лещади доменной печи. Особенности.

Управление ходом доменной плавки

1. Понятие ровного хода доменной печи. Причины нарушения его.
2. Датчики, место расположения их для замера количества дутья и давления горячего дутья. Характер диаграмм при ровном ходе печи.
3. Контроль работы печи по визуальным наблюдениям.
4. Расположение датчиков и места отбора импульса для замера температуры и давления колошниковога газа. Характерные диаграммы при ровном ходе печи и расстройтвах его.
5. Контроль уровня и очертания поверхности засыпи.
6. Причины нижних подвисаний шихты. Пути снижения их вероятностей.
7. Перечислить виды расстройтва хода доменной плавки. Подробно о загромождении горна: причины, признаки, методы предупреждения и устранения.
8. Перечислить виды расстройтва хода доменной плавки. Подробно о верхних подвисаниях: причины, признаки, методы предупреждения и устранения
9. Перечислить виды нарушения газораспределения в доменной печи. Подробно о периферийном ходе: причины, признаки, методы предупреждения и устранения.
10. Перечислить виды нарушения газораспределения в доменной печи. Подробно о канальном ходе: причины, признаки, методы предупреждения и устранения.
11. Методы регулирования доменной плавкой “сверху”. Подробно о режиме загрузки: масса подачи, система, уровень засыпи.
12. Методы регулирования доменной плавки “сверху”. Подробно о регулировании рудной нагрузкой и регулировании окружного распределения “ВРШ”.
13. Перечислить методы регулирования хода доменной печи “сверху”. Подробно о новых способах регулирования: переменный уровень засыпи, ступенчатое открывание большого конуса, применение подвижных плит колошника
14. Перечислить методы регулирования доменной плавки “снизу”. Подробно о регулировании расходом дутья и соотношением природный газ- технологический кислород.
15. Нижние подвисания шихты. Причины, пути снижения их вероятности.
16. Анализ работы доменной печи по диаграмме изменения содержания CO₂ по сечению колошника.
17. Анализ работы доменной печи по диаграмме изменения температуры газа по сечению колошника

Остановка печи

1. Принцип работы доменной печи
2. Необходимость кратковременных остановок доменных печей: примеры.
3. Необходимость длительных остановок доменных печей: примеры.
4. Необходимость вынужденных остановок доменных печей: примеры.

Примерные контрольные работы

Контрольная работа №1 «Задувка доменных печей»

1. Задувка доменных печей. Последовательность операций.

2. Определение задувочных шихт доменных печей. Особенности. Необходимость использования специальных задувочных шихт.
3. Загрузка задувочных шихт по высоте доменной печи.
4. Собственно задувка. Особенности (температура и расход дутья, наличие дополнительного топливной добавки, влажность дутья).
5. Понятие раздувочного периода.
6. Первый выпуск жидких продуктов плавки. Особенности.
7. Продолжительность задувочного периода и выход печи на проектную мощность.

Контрольная работа №2 «Выпуск и переработка продуктов плавки»

1. Назначение и устройство чугунной и шлаковой леток доменной печи.
2. Подготовка к выпуску жидких продуктов плавки.
3. Собственно выпуск жидких продуктов плавки.
4. Разделение чугуна и шлака на литейном дворе.
5. Закрытие чугунной летки.
6. Принцип расчета рационального количества выпусков при известном τ выпуска.
7. Способы переработки огненно-жидкого шлака.

Контрольная работа №3 «Очистка колошникового газа»

1. Схема очистки доменного газа. Подробно о грубой очистке. Аппараты, принцип действия.
2. Схема очистки доменного газа. Подробно о полутонкой очистке. Аппараты, принцип действия.
3. Схема очистки доменного газа. Подробно о тонкой очистке. Аппараты, принцип действия трубы Вентури.
4. Схема очистки доменного газа. Подробно о тонкой очистке. Аппараты, принцип действия электрофильтра.
5. Схема очистки доменного газа. Подробно о тонкой очистке. Аппараты, принцип действия рукавного.
6. Схема очистки доменного газа. Подробно о тонкой очистке. Аппараты, принцип действия дроссельной группы.
7. Схема очистки доменного газа. Подробно о тонкой очистке. Аппараты, принцип действия ГУБТ.

Контрольная работа №4 «Оценка работы доменной печи»

1. Оценка теплового состояния доменного процесса по химическому составу жидких продуктов плавки.
2. Визуальная оценка теплового состояния доменного процесса по внешнему виду жидких продуктов плавки.
3. По данным КИП идет повышение температуры колошникового газа. О чем это говорит? Дать развернутое объяснение.
4. По данным КИП идет понижение температуры колошникового газа. О чем это говорит? Дать развернутое объяснение.
5. По данным КИП идет понижение содержания CO_2 колошникового газа по периферии. О чем это говорит? Дать развернутое объяснение.
6. По данным КИП наблюдается замедленное и неравномерное срабатывание подач. О чем это говорит? Дать развернутое объяснение.
7. По данным КИП наблюдается падение содержания CO_2 только в одной точке колошника. О чем это говорит? Дать развернутое объяснение.
8. По визуальным наблюдениям на фурмы стали приходиться темные куски кокса. О чем это говорит? Дать развернутое объяснение.

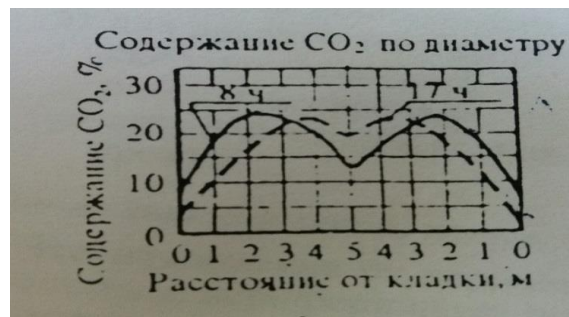
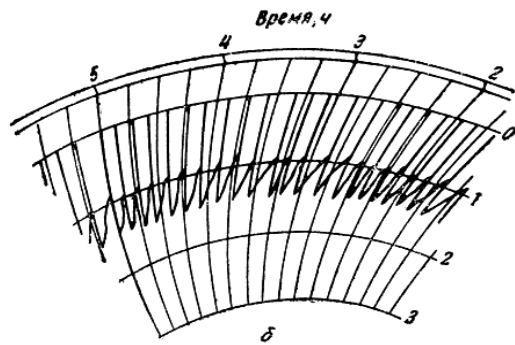

4. По представленным диаграммам определить тип расстройтва хода доменной печи

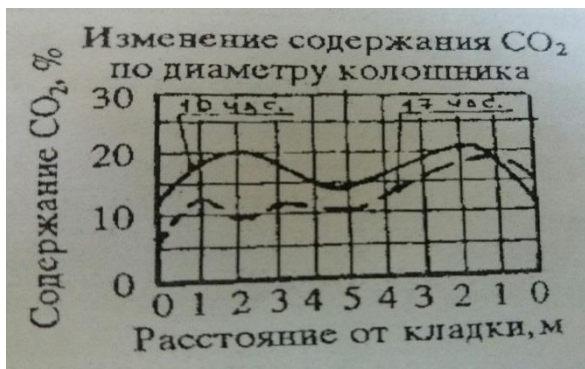
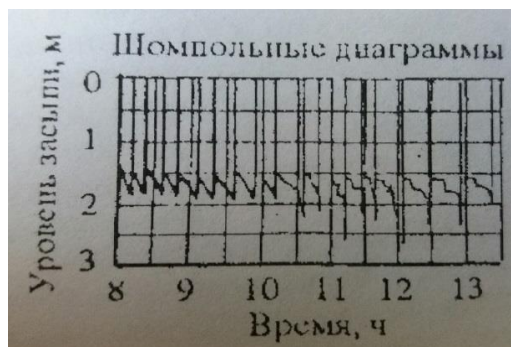
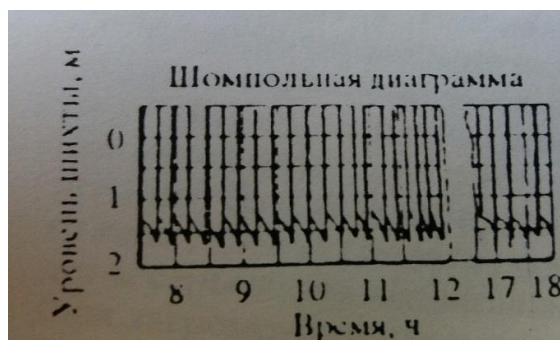
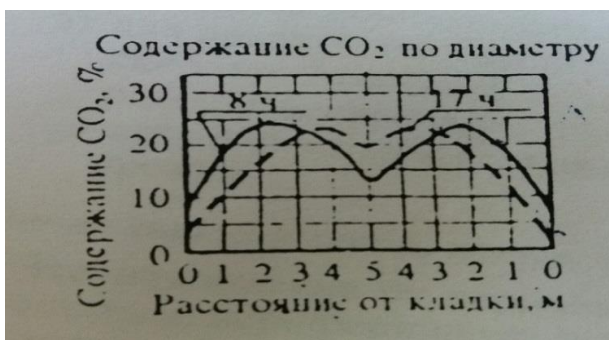

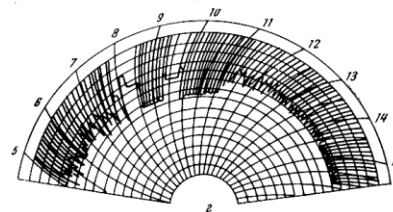
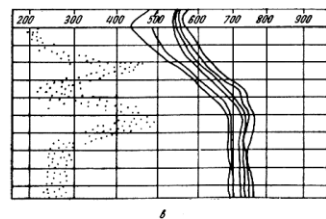
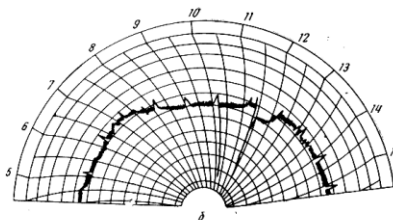
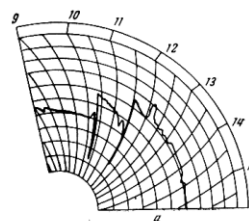
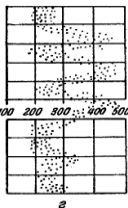
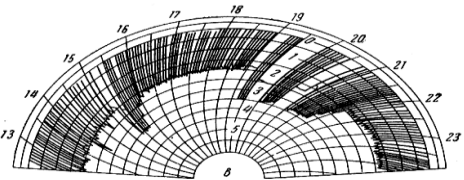
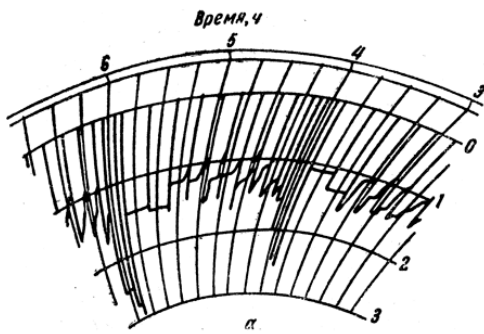
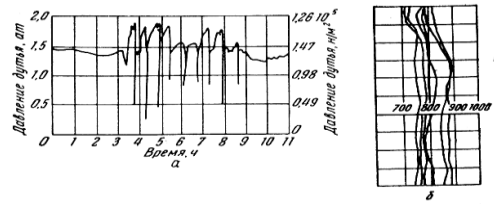
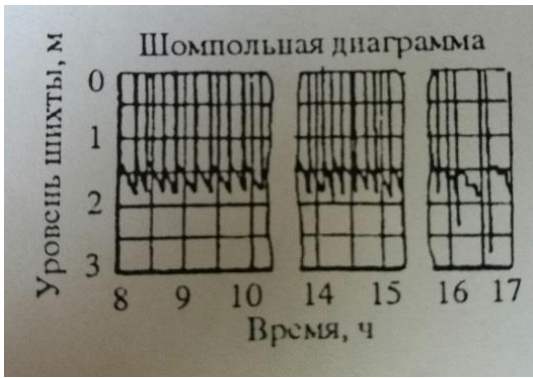

Контрольная работа №6 «Технологические операции при эксплуатации доменных печей»

1. Остановка печи для смены воздушной фурмы. Последовательность операций.
2. Особенности выдувки доменной печи перед ремонтом I разряда
3. Выпуск козлового чугуна из доменной печи.
4. Ремонт доменной печи II разряда.
5. Ремонт доменной печи III разряда.
6. Ремонт доменной печи I разряда.

7 Оценочные средства для проведения промежуточной аттестации

а) Планируемые результаты обучения и оценочные средства для проведения промежуточной аттестации:

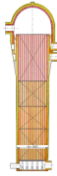
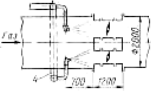
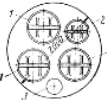
Структурный элемент компетенции	Планируемые результаты обучения	Оценочные средства
ПК-2: Способен выполнять задачи по проектированию основного и вспомогательного оборудования		
ПК-2.1	Решает задачи по проектированию основного и вспомогательного оборудования	<p>Примерные теоретические вопросы для экзамена</p> <ul style="list-style-type: none"> – Назначение и устройство бункерной эстакады. – Типы воздухонагревателей доменной печи. Принцип работы. – План доменного цеха: состав комплекса печи и расположение печей. – Литейный двор доменной печи. Назначение. – Схема очистки доменного газа. – Подача шихтовых материалов на колошник доменной печи. – Система охлаждения доменных печей. <p>Примерные практические задания для экзамена:</p> <ul style="list-style-type: none"> – Определить представленное оборудование, объяснить принцип действия <div style="text-align: center;">  </div> <div style="display: flex; justify-content: space-around; align-items: flex-start;"> <div style="text-align: center;">  </div> <div style="text-align: center;"> <ul style="list-style-type: none"> – Определить материалы для изделий и конструкций для представленного оборудования. </div> </div> <div style="text-align: center; margin-top: 10px;">  </div>

Структурный элемент компетенции	Планируемые результаты обучения	Оценочные средства
		<div data-bbox="969 268 1265 443" data-label="Image"> </div> <div data-bbox="969 448 1265 486" data-label="Caption"> <p>Рис. 4. Схема коксового газа, выходящего из "Агадид" (объемы 1000 м³) 1-Продукты коксования; 2,3-Вулканы и доменные; 4-Печи для коксования и кокса; 5-Вулканы коксования и кокса; 6,7-Сборные ящики; 8-Вулканы коксования; 9-Сборные ящики; 10-Вулканы коксования; 11-Сборные ящики; 12-Сборные ящики; 13-Сборные ящики; 14-Сборные ящики</p> </div> <p data-bbox="1294 343 2063 411">– По представленной схеме выявить достоинства и недостатки процесса шихтоподачи</p> <p data-bbox="969 635 1839 667">– Указать достоинства и недостатки указанного оборудования</p> <div data-bbox="1025 671 1272 869" data-label="Image"> </div> <p data-bbox="1010 927 2056 995">– Описать принцип действия представленного оборудования для контроля схода столба шихты на доменных печах:</p> <div data-bbox="969 1002 1727 1268" data-label="Image"> </div>

Структурный
элемент
компетенции

Планируемые результаты обучения

Оценочные средства

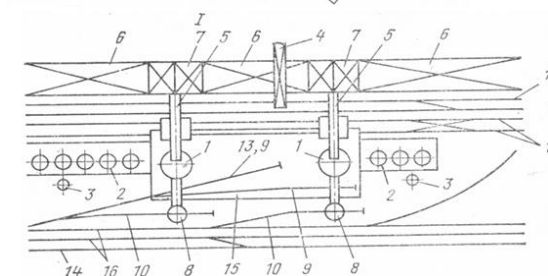
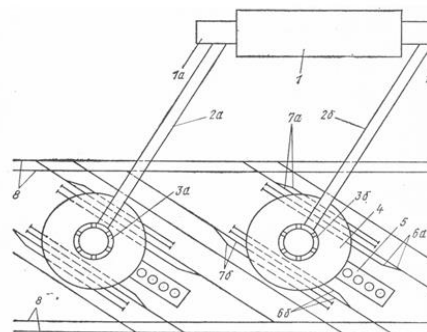
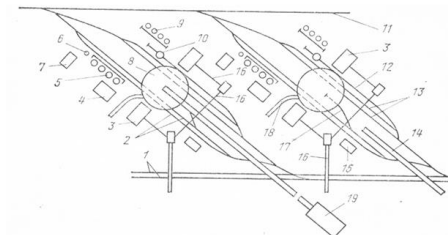
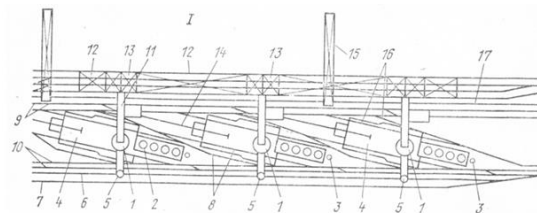

- Определить тип планировки оборудования доменного цеха. Указать основное и вспомогательное оборудование. Перечислить достоинства и недостатки данной планировки



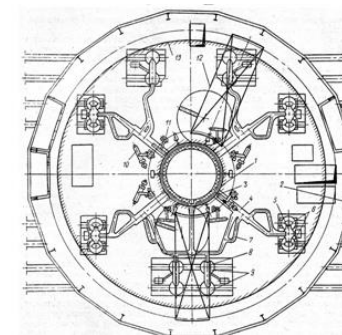
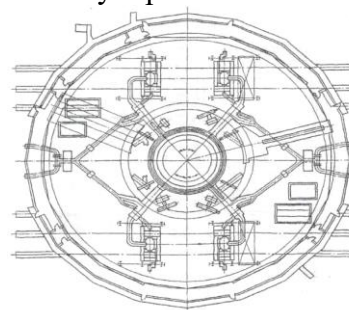

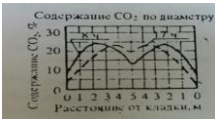

- Описать тип литейного двора, указать оборудование, желоба, способ уборки шлака

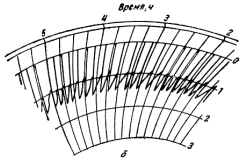
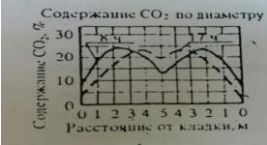
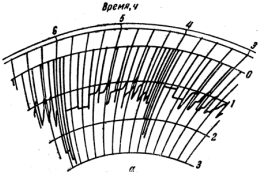

Структурный элемент компетенции	Планируемые результаты обучения	Оценочные средства																		
ПК-4: Способен выполнять задачи по оценке сырья и металлургической продукции, корректировать и контролировать производственный процесс																				
ПК-4.1	Оценивает сырье и металлургическую продукцию, корректирует и контролирует производственный процесс с обоснованием принятых технологических и технических мер	<p>Примерные теоретические вопросы на экзамен:</p> <ul style="list-style-type: none"> – Контроль работы печи по визуальным наблюдениям. – Контроль уровня и очертания поверхности засыпи. – Причины нижних подвисаний шихты. Пути снижения их вероятностей. – Анализ работы доменной печи по диаграмме изменения содержания CO₂ по сечению колошника. <p>Примерные практические задания на экзамен:</p> <ul style="list-style-type: none"> – Оценка теплового состояния доменного процесса по химическому составу жидких продуктов плавки: по представленным химическим составам чугуна определить, при выплавке какого чугуна температурный уровень процесса был выше. Дать развернутое объяснение. <table border="1" data-bbox="1021 756 1809 887"> <thead> <tr> <th>Чугун</th> <th>Fe,%</th> <th>Si,%</th> <th>Mn,%</th> <th>P,%</th> <th>S,%</th> </tr> </thead> <tbody> <tr> <td>1</td> <td>94</td> <td>0,60</td> <td>0,55</td> <td>0,07</td> <td>0,018</td> </tr> <tr> <td>2</td> <td>94</td> <td>0,50</td> <td>0,44</td> <td>0,07</td> <td>0,020</td> </tr> </tbody> </table> <ul style="list-style-type: none"> – Визуальная оценка теплового состояния доменного процесса по внешнему виду жидких продуктов плавки: по представленным образцам чугуна и шлака определить тепловой уровень процесса, при котором были выплавлены эти образцы. – По данным КИП идет понижение температуры колошниковога газа. О чем это говорит? Дать развернутое объяснение. – По данным КИП идет понижение содержания CO₂ колошниковога газа по периферии. О чем это говорит? Дать развернутое объяснение. – По данным КИП наблюдается замедленное и неравномерное срабатывание подач. О чем это говорит? Дать развернутое объяснение. – По данным КИП наблюдается падение содержания CO₂ только в одной точке колошника. О чем это говорит? Дать развернутое объяснение. 	Чугун	Fe,%	Si,%	Mn,%	P,%	S,%	1	94	0,60	0,55	0,07	0,018	2	94	0,50	0,44	0,07	0,020
Чугун	Fe,%	Si,%	Mn,%	P,%	S,%															
1	94	0,60	0,55	0,07	0,018															
2	94	0,50	0,44	0,07	0,020															

Структурный элемент компетенции	Планируемые результаты обучения	Оценочные средства
		<ul style="list-style-type: none"> – По визуальным наблюдениям на фурмы стали приходиться темные куски кокса. О чем это говорит? Дать развернутое объяснение. – По анализу химического состава чугуна наблюдается понижение содержания марганца в нем. О чем это говорит? Дать развернутое объяснение. – По анализу химического состава чугуна наблюдается понижение содержания серы в нем. О чем это говорит? Дать развернутое объяснение. – По анализу химического состава чугуна наблюдается понижение содержания кремния в нем. О чем это говорит? Дать развернутое объяснение. – По представленным диаграммам определить тип расстройств хода доменной печи. Указать время наступления расстройств. Определить технологические решения для устранения расстройств. <div style="display: flex; justify-content: space-around; align-items: flex-start;"> <div style="text-align: center;">  <p>Шимпольная диаграмма</p> </div> <div style="text-align: center;">  <p>Содержание CO₂ по диаметру</p> </div> </div> <ul style="list-style-type: none"> – По представленным диаграммам определить тип расстройств хода доменной печи. Указать время наступления расстройств. Определить технологические решения для устранения расстройств. <div style="display: flex; justify-content: space-around; align-items: flex-start;"> <div style="text-align: center;">  <p>Изменение содержания CO₂ по диаметру колошника</p> </div> <div style="text-align: center;">  <p>Шимпольные диаграммы</p> </div> </div> <ul style="list-style-type: none"> – По представленным диаграммам определить тип расстройств хода доменной печи. Указать время наступления расстройств. Определить технологические решения для устранения расстройств.

Структурный элемент компетенции	Планируемые результаты обучения	Оценочные средства
		<div style="display: flex; justify-content: space-around; align-items: flex-start;"> <div style="text-align: center;">  <p>Изменение содержания CO₂ по диаметру колошника</p> </div> <div style="text-align: center;">  <p>Шомпольные диаграммы</p> </div> </div> <ul style="list-style-type: none"> – Описать принцип контроля схода шихтовых материалов по представленной схеме <div style="text-align: center; margin: 10px 0;">  </div> <ul style="list-style-type: none"> – Описать представленную диаграмму, принцип ее построения: <div style="text-align: center; margin: 10px 0;">  <p>Содержание CO₂ по диаметру</p> </div> <ul style="list-style-type: none"> – По представленным диаграммам определить тип расстройтва хода доменной печи. Указать время наступления расстройтва. Определить технологические решения для устранения расстройтва <div style="text-align: center; margin: 10px 0;">  </div> <ul style="list-style-type: none"> – По представленной диаграмме определить тип возможной аварии и методы

Структурный элемент компетенции	Планируемые результаты обучения	Оценочные средства
		<p data-bbox="1019 256 1563 284">безопасной ликвидации ее последствий</p>  <p data-bbox="972 448 2056 512">– По представленной диаграмме определить тип возможной аварии и методы безопасной ликвидации ее последствий</p> 

б) Порядок проведения промежуточной аттестации, показатели и критерии оценивания:

Промежуточная аттестация по дисциплине «Эксплуатация доменных печей» включает теоретические вопросы, позволяющие оценить уровень усвоения обучающимися знаний, и практические задания, выявляющие степень сформированности умений и владений, проводится в форме экзамена.

Экзамен по данной дисциплине проводится либо в устной форме по экзаменационным билетам, либо в форме экзаменационного тестирования. Экзаменационный билет включает два теоретических вопроса и одно практическое задание. Экзаменационный тест включает теоретические практические вопросы. Вопросы на экзамен и экзаменационный тест охватывают весь объем изучаемой дисциплины в соответствии с РПД.

Вопросы на экзамен и экзаменационный тест берутся из вопросов по контрольным работам. При сдаче экзамена обучающийся должен продемонстрировать навыки и умения эксплуатации доменного оборудования, знания по вопросам анализа работы доменной печи в периоды с ровным ходом и его нарушением. Обучающийся должен показать умение определять вид нарушения хода доменной плавки по представленным диаграммам.

Показатели и критерии оценивания экзамена в устной форме:

– на оценку «отлично» (5 баллов) – обучающийся демонстрирует высокий уровень сформированности компетенций, всестороннее, систематическое и глубокое знание учебного материала, свободно выполняет практические задания, свободно оперирует знаниями, умениями, применяет их в ситуациях повышенной сложности.

– на оценку «хорошо» (4 балла) – обучающийся демонстрирует средний уровень сформированности компетенций: основные знания, умения освоены, но допускаются незначительные ошибки, неточности, затруднения при аналитических операциях, переносе знаний и умений на новые, нестандартные ситуации.

– на оценку «удовлетворительно» (3 балла) – обучающийся демонстрирует пороговый уровень сформированности компетенций: в ходе контрольных мероприятий допускаются ошибки, проявляется отсутствие отдельных знаний, умений, навыков, обучающийся испытывает значительные затруднения при оперировании знаниями и умениями при их переносе на новые ситуации.

– на оценку «неудовлетворительно» (2 балла) – обучающийся не демонстрирует знания теоретического материала, допускает существенные ошибки, не может показать интеллектуальные навыки решения простых задач.

Показатели и критерии оценивания экзамена в виде теста:

– на оценку «отлично» (5 баллов) – обучающийся демонстрирует высокий уровень сформированности компетенций, всестороннее, систематическое и глубокое знание учебного материала, свободно выполняет практические задания, свободно оперирует знаниями, умениями, применяет их в ситуациях повышенной сложности, что соответствует результату тестирования 75% и более;

– на оценку «хорошо» (4 балла) – обучающийся демонстрирует средний уровень сформированности компетенций: основные знания, умения освоены, но допускаются незначительные ошибки, неточности, затруднения при аналитических операциях, переносе

знаний и умений на новые, нестандартные ситуации, что соответствует результату тестирования 60-74 %;

– на оценку «удовлетворительно» (3 балла) – обучающийся демонстрирует пороговый уровень сформированности компетенций: в ходе контрольных мероприятий допускаются ошибки, проявляется отсутствие отдельных знаний, умений, навыков, обучающийся испытывает значительные затруднения при оперировании знаниями и умениями при их переносе на новые ситуации, что соответствует результату тестирования 50- 59 %;

– на оценку «неудовлетворительно» (2 балла) – обучающийся не демонстрирует знания теоретического материала, допускает существенные ошибки, не может показать интеллектуальные навыки решения простых задач, что соответствует результату тестирования менее 50 %.